



Znak: RZP-II.271.23.2017

Cybinka, dnia 26.06.2017 r.
(miejscowość, data)

Zapytanie ofertowe

(dotyczy: „Modernizacja budynku Zespołu Szkół w Cybince pod potrzeby likwidacji barier architektonicznych dla osób niepełnosprawnych”

I. ZAMAWIAJĄCY

Gmina Cybinka
ul. Szkolna 5, 69 – 108 Cybinka
REGON 970770416, NIP 926-10-00-593

(dane zamawiającego)

II. OPIS PRZEDMIOTU ZAMÓWIENIA

1. Przedmiotem zamówienia jest: **„Modernizacja budynku Zespołu Szkół w Cybince pod potrzeby likwidacji barier architektonicznych dla osób niepełnosprawnych”**

2. Szczegółowy opis przedmiotu zamówienia:

Przedsięwzięcie obejmuje modernizację sanitariatów użytkowanych przez uczniów jak i nauczycieli. Inwestycja będzie obejmowała w szczególności następujący zakres robót: modernizację sanitariatów znajdujących się na półpiętrze przedmiotowego obiektu pod potrzeby osób niepełnosprawnych, w ramach której rozebrane zostaną ścianki działowe, wymieniona zostanie stolarka drzwiowa oraz okładziny ścian i posadzek, zamontowane ścianki systemowe oraz wymieniony zostanie tzw. biały osprzęt tj. muszle, pisuary, umywalki i lampy.

Wykonawca musi wziąć pod uwagę, że elementy stanowiące wykończenie wewnątrz typu płytki, farby będą uzgadniane z Wykonawcą na etapie realizacji zadania. Zamawiający nie posiada projektu aranżacji. Przewiduje się na ściany płytki wielokolorowe np. z serii Tubądzin pastele lub równoważne, na podłogi przewiduje się płytki o gładkiej strukturze i jednolitym kolorze, o parametrach zapewniających wymogi zmywalności, nienasiąkliwości i antypoślizgowości. Wykonawca ma obowiązek zapoznać się z pomieszczeniami przeznaczonymi do modernizacji. Celem ułatwienia przygotowania oferty przez Wykonawców Zamawiający załączył przedmiar robót (załącznik nr 3 do zapytania ofertowego) oraz szkice pomieszczeń: inwentaryzacja oraz stan projektowy (załącznik nr 4 do zapytania ofertowego), które stanowią jedynie element pomocniczy dla Wykonawcy. Wykonawca ma obowiązek wziąć pod uwagę wskazane pozycje w przedmiarze, jednakże nie zwalnia to Wykonawcy z obowiązku uwzględnienia wszelkich robót/ elementów/urządzeń, które w przedmiarze nie zostały uwzględnione, a stanowią roboty i elementy niezbędne do uzyskania założonego efektu.

Uwaga: Określenie przedmiotu zamówienia za pomocą nazwy producenta ma charakter wyłącznie pomocniczy w przygotowaniu oferty i ma na celu wskazanie oczekiwanych standardów co do min. parametrów technicznych materiałów.

3. Zamawiający ~~dopuszcza~~/nie dopuszcza* możliwości składania ofert częściowych.

4. Zamawiający ~~dopuszcza~~/nie dopuszcza* możliwości powierzenia części lub całości zamówienia podwykonawcom.

III. TERMIN WYKONANIA ZAMÓWIENIA

Termin wykonania przedmiotu umowy: **do 31 sierpnia 2017 r.**

IV. OPIS SPOSOBU PRZYGOTOWANIA OFERTY

1. Oferent powinien stworzyć ofertę na formularzu, którego wzór stanowi załącznik nr 1.
2. Oferta powinna być:

- a. opatrzona pieczęcią firmową,
 - b. posiadać datę sporządzenia,
 - c. zawierać adres lub siedzibę oferenta, numer telefonu, numer NIP,
 - d. podpisana czytelnie przez wykonawcę.
3. Do oferty należy dołączyć:
- a. oświadczenie poświadczające uprawnienia do wykonania zamówienia oraz braku podstaw do wykluczenia – wg załącznika nr 2.
 - b. informację dotyczącą grupy kapitałowej – wg załącznika nr 3

V. MIEJSCE ORAZ TERMIN SKŁADANIA OFERT

1. Oferta powinna być przesłana za pośrednictwem: poczty na adres: Gmina Cybinka, ul. Szkolna 5, 69 – 108 Cybinka, kuriera lub też dostarczona osobiście na adres: Gmina Cybinka, ul. Szkolna 5, 69 – 108 Cybinka **do dnia 3 lipca 2017 r. do godz. 10:00**
2. Oferty złożone po terminie nie będą rozpatrywane.
3. Oferent może przed upływem terminu składania ofert zmienić lub wycofać swoją ofertę.
4. W toku badania i oceny ofert Zamawiający może żądać od oferentów wyjaśnień dotyczących treści złożonych ofert.

VI. OPIS SPOSOBU OBLICZENIA CENY OFERTY

1. Wykonawca określa cenę oferty w walucie krajowej (PLN).
2. Cenę należy podać z dokładnością do dwóch miejsc po przecinku.
3. Cena za wykonanie przedmiotu zamówienia jest ceną ryczałtową. Oferowana cena powinna obejmować wynagrodzenie za wszystkie obowiązki przyszłego Wykonawcy niezbędne do zrealizowania zamówienia. Wykonawca ma obowiązek przewidzieć wszelkie okoliczności, które mogą wpłynąć na cenę zamówienia.

VII. OCENA OFERT

1. Ocenie będą podlegały oferty zawierające wszelkie dokumenty wskazane w pkt IV.
2. Zamawiający dokona oceny ważnych ofert na podstawie następujących kryteriów:
 - a. Cena – 100,00 %
3. W przypadku dwóch lub więcej ofert z tą samą ceną Zamawiający zastrzega sobie prawo dodatkowych negocjacji cenowych z Wykonawcami.

VIII. INFORMACJE DOTYCZĄCE WYBORU NAJKORZYSTNIEJSZEJ OFERTY

Informację o dokonaniu wyboru Wykonawcy Zamawiający zamieści niezwłocznie prześle oferentom na podany adres w ofercie (dopuszcza się wysłanie informacji drogą elektroniczną na przedstawiony w ofercie adres mailowy).

IX. DODATKOWE INFORMACJE

1. Zamawiający zastrzega sobie prawo zamknięcia postępowania bez zawarcia umowy bez podania przyczyny.
2. Zamawiający zamyka postępowanie bez zawarcia umowy, również w przypadku:
 - a. nie została złożona żadna oferta,
 - b. żadna ze złożonych ofert nie odpowiada wymaganiom stawianym przez Zamawiającego,
 - c. cena najkorzystniejszej oferty przewyższa kwotę, którą Zamawiający może przeznaczyć na sfinansowanie zamówienia.

X. INFORMACJE O SPOSOBIE POROZUMIEWANIA SIĘ ZAMAWIAJĄCEGO Z WYKONAWCAMI:

Dodatkowych informacji udziela Monika Cieślarczyk – Kierownik w Referacie Inwestycji, Zagospodarowania Przestrzennego pod numerem telefonu 68 391 14 40 wew. 31 lub Arleta Hołubowicz – Referent w Referacie Inwestycji, Zagospodarowania Przestrzennego pod numerem telefonu 68 391 14 40 wew. 35 oraz adresem email: a.holubowicz@cybinka.pl

XI. ZAŁĄCZNIKI

- 1) Formularz oferty
- 2) Wzór oświadczenia
- 3) Wzór informacji dotyczącej grupy kapitałowej
- 4) Przedmiar robót
- 5) Szkice pomieszczeń (inventaryzacja oraz stan projektowy)
- 6) Wzór umowy

Z up. BURMISTRZA
Monika Cieślarczyk
Kierownik Referatu



FORMULARZ OFERTY

Zamawiający:
GMINA CYBINKA
69 – 108 CYBINKA
UL. SZKOLNA 5

Nazwa Wykonawcy	
Adres:	
tel./fax:	
REGON:	
NIP:	
http://	
e-mail:	

W odpowiedzi na zapytanie ofertowe (znak: RZP-II.271.18.2017), dotyczące wykonania zamówienia pn.:

„Modernizacja budynku Zespołu Szkół w Cybince pod potrzeby likwidacji barier architektonicznych dla osób niepełnosprawnych”

My,

(imię i nazwisko).....

(imię i nazwisko).....

w imieniu reprezentowanej przez nas firmy oświadczamy:

1. Oferujemy wykonanie przedmiotu zapytania ofertowego:

- cena nettozł
 (słownie:)
- cena bruttozł
 (słownie:)
- w tym VATzł
 (słownie:)

2. Akceptujemy termin realizacji zamówienia – do 31 sierpnia 2017 r.

3. Akceptujemy warunki płatności Zamawiającego – faktura płatna w terminie 14 dni od dnia otrzymania przez Zamawiającego.

4. Zapoznaliśmy się z projektem umowy i nie wnosimy uwag.

5. Uważamy się za związaną niniejszą ofertą przez okres 30 dni.

6. W przypadku wyboru oferty, zobowiązujemy się do podpisania umowy w terminie i miejscu wskazanym przez Zamawiającego.

7. Składamy niniejszą ofertę we własnym imieniu / jako partner Konsorcjum zarządzanego przez (nazwa lidera).....

..... (niepotrzebne skreślić)

8. Potwierdzamy, iż nie uczestniczymy w jakiegokolwiek innej ofercie dotyczącej tego samego postępowania.

9. Załącznikami do niniejszego formularza stanowiącymi integralną część oferty są:

- 1)
- 2)
- 3)
- 4)

- 5)
- 6)
- 7)
- 8)
- 9)

13. Informuje, że niżej wymienione dokumenty stanowią tajemnicę przedsiębiorstwa w rozumieniu przepisów ustawy z dnia 16.04.1993 r o zwalczaniu nieuczciwej konkurencji i zgodnie z art. 11 ust. 4 (t.j. Dz. U. z 2003r. nr 153 poz. 1503 z późn. zm.):

- 1)
- 2)

14. Informuje, że oferta została złożona na ponumerowanych stronach.

- 1)
- 2)
- 3)
- 4)

.....
miejsowość, data

.....
podpis i pieczęćka imienna uprawnionego(-ych) przedstawiciela(-li) firmy
Wykonawcy

.....
pieczęć Wykonawcy

OŚWIADCZENIE

Ubiegając się o udzielenie zamówienia w zapytaniu ofertowym pn. „Modernizacja budynku Zespołu Szkół w Cybince pod potrzeby likwidacji barier architektonicznych dla osób niepełnosprawnych”

oświadczam, iż:

1. Jestem uprawniony do występowania w obrocie prawnym, zgodnie z wymaganiami ustawowymi.
2. Posiadam uprawnienia do wykonywania określonej działalności lub czynności, jeżeli ustawy nakładają obowiązek posiadania takich uprawnień.
3. Posiadam niezbędną wiedzę i doświadczenie oraz dysponuję potencjałem technicznym i osobami zdolnymi do wykonania zamówienia.
4. Znajduję się w sytuacji ekonomicznej i finansowej zapewniającej wykonanie zamówienia.
5. Nie podlegam wykluczeniu z postępowania o udzielenie zamówienia, gdzie z postępowania o udzielenie zamówienia wyklucza się:
 - a) wykonawców, w stosunku do których otwarto likwidację lub których upadłość ogłoszono, z wyjątkiem wykonawców, którzy po ogłoszeniu upadłości zawarli układ zatwierdzony prawomocnym postanowieniem sądu, jeżeli układ nie przewiduje zaspokojenia wierzycieli przez likwidację majątku upadłego;
 - b) wykonawców, którzy zalegają z uiszczeniem podatków, opłat lub składek na ubezpieczenia społeczne lub zdrowotne, z wyjątkiem przypadków gdy uzyskali oni przewidziane prawem zwolnienie, odroczenie, rozłożenie na raty zaległych płatności lub wstrzymanie w całości wykonania decyzji właściwego organu;
 - c) osoby fizyczne, które prawomocnie skazano za przestępstwo popełnione w związku z postępowaniem o udzielenie zamówienia, przestępstwo przeciwko prawom osób wykonujących pracę zarobkową, przestępstwo przeciwko środowisku, przestępstwo przekupstwa, przestępstwo przeciwko obrotowi gospodarczemu lub inne przestępstwo popełnione w celu osiągnięcia korzyści majątkowych, a także za przestępstwo skarbowe lub przestępstwo udziału w zorganizowanej grupie albo związku mających na celu popełnienie przestępstwa lub przestępstwa skarbowego;
 - d) spółki jawne, których wspólnika prawomocnie skazano za przestępstwo popełnione w związku z postępowaniem o udzielenie zamówienia, przestępstwo przeciwko prawom osób wykonujących pracę zarobkową, przestępstwo przeciwko środowisku, przestępstwo przekupstwa, przestępstwo przeciwko obrotowi gospodarczemu lub inne przestępstwo popełnione w celu osiągnięcia korzyści majątkowych, a także za przestępstwo skarbowe lub przestępstwo udziału w zorganizowanej grupie albo związku mających na celu popełnienie przestępstwa lub przestępstwa skarbowego;
 - e) spółki partnerskie, których partnera lub członka zarządu prawomocnie skazano za przestępstwo popełnione w związku z postępowaniem o udzielenie zamówienia, przestępstwo przeciwko prawom osób wykonujących pracę zarobkową, przestępstwo przeciwko środowisku, przestępstwo przekupstwa, przestępstwo przeciwko obrotowi gospodarczemu lub inne przestępstwo popełnione w celu osiągnięcia korzyści majątkowych, a także za przestępstwo skarbowe lub przestępstwo udziału w zorganizowanej grupie albo związku mających na celu popełnienie przestępstwa lub przestępstwa skarbowego;
 - f) spółki komandytowe oraz spółki komandytowo-akcyjne, których komplementariusza prawomocnie skazano za przestępstwo popełnione w związku z postępowaniem o udzielenie zamówienia, przestępstwo przeciwko prawom osób wykonujących pracę zarobkową, przestępstwo przeciwko środowisku, przestępstwo przekupstwa, przestępstwo przeciwko obrotowi gospodarczemu lub inne przestępstwo popełnione w celu osiągnięcia korzyści majątkowych, a także za przestępstwo skarbowe lub przestępstwo udziału w zorganizowanej grupie albo związku mających na celu popełnienie przestępstwa lub przestępstwa skarbowego;
 - g) osoby prawne, których urzędującego członka organu zarządzającego prawomocnie skazano za przestępstwo popełnione w związku z postępowaniem o udzielenie zamówienia, przestępstwo przeciwko prawom osób wykonujących pracę zarobkową, przestępstwo przeciwko środowisku, przestępstwo przekupstwa, przestępstwo przeciwko obrotowi gospodarczemu lub inne przestępstwo popełnione w celu osiągnięcia korzyści majątkowych, a także za przestępstwo skarbowe lub przestępstwo udziału w zorganizowanej grupie albo związku mających na celu popełnienie przestępstwa lub przestępstwa skarbowego;

- h) podmioty zbiorowe, wobec których sąd orzekł zakaz ubiegania się o zamówienia na podstawie przepisów o odpowiedzialności podmiotów zbiorowych za czyny zabronione pod groźbą kary;
- i) wykonawców będących osobami fizycznymi, które prawomocnie skazano za przestępstwo, o którym mowa w art. 9 lub art. 10 ustawy z dnia 15 czerwca 2012 r. o skutkach powierzania wykonywania pracy cudzoziemcom przebywającym wbrew przepisom na terytorium Rzeczypospolitej Polskiej (Dz. U. z 2012 poz. 769) - przez okres 1 roku od dnia uprawomocnienia się wyroku;
- j) wykonawców będących spółką jawną, spółką partnerską, spółką komandytową, spółką komandytowo-akcyjną lub osobą prawną, których odpowiednio wspólnika, partnera, członka zarządu, komplementariusza lub urzędującego członka organu zarządzającego prawomocnie skazano za przestępstwo, o którym mowa w art. 9 lub art. 10 ustawy z dnia 15 czerwca 2012 r. o skutkach powierzania wykonywania pracy cudzoziemcom przebywającym wbrew przepisom na terytorium Rzeczypospolitej Polskiej - przez okres 1 roku od dnia uprawomocnienia się wyroku;
- k) wykonawców, którzy złożyli nieprawdziwe informacje mające wpływ lub mogące mieć wpływ na wynik prowadzonego postępowania;
- l) wykonawców, którzy nie wykazali spełnienia warunków udziału w postępowaniu;
- m) wykonawców, którzy należąc do tej samej grupy kapitałowej, w rozumieniu ustawy z dnia 16 lutego 2007 r. o ochronie konkurencji i konsumentów (Dz. U. z 2017 poz. 229), złożyli odrębne oferty lub wnioski o dopuszczenie do udziału w tym samym postępowaniu, chyba że wykażą, że istniejące między nimi powiązania nie prowadzą do zachwiania uczciwej konkurencji pomiędzy wykonawcami w postępowaniu o udzielenie zamówienia,
- n) wykonawcę, który w okresie 3 lat przed wszczęciem postępowania, w sposób zawiniony poważnie naruszył obowiązki zawodowe, w szczególności, gdy wykonawca w wyniku zamierzonego działania lub rażącego niedbalstwa nie wykonał lub nienależycie wykonał zamówienie, co zamawiający jest w stanie wykazać za pomocą dowolnych środków dowodowych, jeżeli zamawiający przewidział taką możliwość wykluczenia wykonawcy w ogłoszeniu o zamówieniu, w specyfikacji istotnych warunków zamówienia lub w zaproszeniu do negocjacji. Zamawiający nie wyklucza z postępowania o udzielenie zamówienia wykonawcy, który udowodni, że podjął konkretne środki techniczne, organizacyjne i kadrowe, które mają zapobiec zawinionemu i poważnemu naruszaniu obowiązków zawodowych w przyszłości oraz naprawił szkody powstałe w wyniku naruszenia obowiązków zawodowych lub zobowiązał się do ich naprawienia.

Oświadczam przedkładam w związku z uczestnictwem w zapytaniu ofertowym na „Modernizacja budynku Zespołu Szkół w Cybince pod potrzeby likwidacji barier architektonicznych dla osób niepełnosprawnych”

.....
miejsowość, data

.....
podpis i pieczęćka imienna uprawnionego(-ych) przedstawiciela(-li) firmy Wykonawcy

.....
pieczęć Wykonawcy

INFORMACJA DOTYCZĄCA GRUPY KAPITAŁOWEJ

Ubiegając się o udzielenie zamówienia w zapytaniu ofertowym pn.:

„Modernizacja budynku Zespołu Szkół w Cybince pod potrzeby likwidacji barier architektonicznych dla osób niepełnosprawnych”

reprezentując Wykonawcę (nazwa)

oświadczam, że:

- 1) do tej samej grupy kapitałowej w rozumieniu ustawy z dnia 16 lutego 2007 roku o ochronie konkurencji i konsumentów (tj. Dz.U. z 2017 poz. 229). należą następujące podmioty:
- a)
 - b)
 - c)
 - d)

2) nie należę / nie należymy* do grupy kapitałowej.

* niepotrzebne skreślić

Wykonawca musi bezwzględnie wybrać pkt 1) lub pkt 2).

Informację przedkładam w związku z uczestnictwem w zapytaniu ofertowym na „Modernizacja budynku Zespołu Szkół w Cybince pod potrzeby likwidacji barier architektonicznych dla osób niepełnosprawnych”

.....
miejsowość, data

.....
podpis i pieczęćka imienna uprawnionego(-ych) przedstawiciela(-li) firmy Wykonawcy

Przedmiar robót
Zadanie: Modernizacja budynku Zespołu Szkół w Cybince pod potrzeby likwidacji
barier architektonicznych dla osób niepełnosprawnych

Lp	Secyfikacja techniczna	Podstawa ustalenia	Opis robót	Jedn. miary	Obmiar
1	2		3	4	5
1		KNP 1-080805-0202-05 0	Ręczna rozbiórka ścianek o grubości 1/4 cegły na zaprawie cementowo-wapiennej krotność= 1,00	m2	62,46
2		KNR 19-010358-03-020	Wykucie z muru ościeżnic stalowych o powierzchni do 2,0 m2 krotność= 1,00	szt	17,00
3		KNR 13-230101-08-050	Skucie tynków wewnętrznych krotność= 1,00	m2	245,84
4		KNR 4-010329-01-050	Wykucie otworów w ścianach z cegieł o grubości 1/4 cegły na zaprawie cementowej, dla otworów drzwiowych i okiennych krotność= 1,00	m2	0,47
5		KNNR 20801-010-050	Tynki zwykłe wewnętrzne II kategorii krotność= 1,00	m2	245,84
6		KNR 00-120829-11-050	Licowanie ścian płytkami o wymiarach do 40x40 cm - na klej metodą kombinowaną krotność= 1,00	m2	135,44
7		KNR 2-020815-04-050	Gładź gipsowa dwuwarstwowa na ścianach krotność= 1,00	m2	110,40
8		KNNR Wacetob 21701-010-050	Ścianki działowe systemowe do 2,05 m (w tym 8 szt. drzwi 80/200 i 2 szt. drzwi 90) krotność= 1,00	m2	16,80
9		KNNR 30605-040-050	Dwukrotne malowanie tynków wewnętrznych farbą emulsyjną, z przygotowaniem powierzchni, ścian i sufitów krotność= 1,00	m2	162,80
10		KNNR 21104-010-020	Ościeżnice stalowe ze skrzydłami dwiowymi wraz z montażem krotność= 1,00	szt	6,00
11		KNR 0-1211120-06-050	Posadzka z płytek gresowych o wymiarach 40 X 40 cm układana metodą kombinowaną krotność= 1,00	m2	52,40

12	KNNR 21702-010-050	Odbudowa rur z płyt kartonowo-gipsowych krotność= 1,00	m2	10,20
13	KNNR 40418-070-020	Wymiana grzejników. Zakup i montaż grzejników dwupłytych o równoważnych parametrach cieplnych krotność= 1,00	szt	6,00
14	KNNR 40234-010-090	Wymiana pisuarów wraz z płuczkami. Zakup i montaż nowych krotność= 1,00	kpl	2,00
15	KNR 4-02W0225-01-020	Wymiana miski ustępowej porcelanowej - (demontaż 8 kompletów, zakup i montaż 6 kompletów) krotność= 1,00	szt	6,00
16	KNR 4-030606-06-020	Wymiana lamp ściennych krotność= 1,00	szt	20,00
17	KNNR 80216-010-090	Wymiana umywalki porcelanowej z syfonem mosiężnym i wspornikami krotność= 1,00	kpl	10,00
18	KNR 2-210101-04-060	Wywóz gruzu i odpadów z terenu budowy samochodami na odległość do 1,0 km krotność= 1,00	m3	9,93

INWENTARYZACJA

SKALA 1:50

WC przy sanitariatach domstich
(dla nauczycieli)

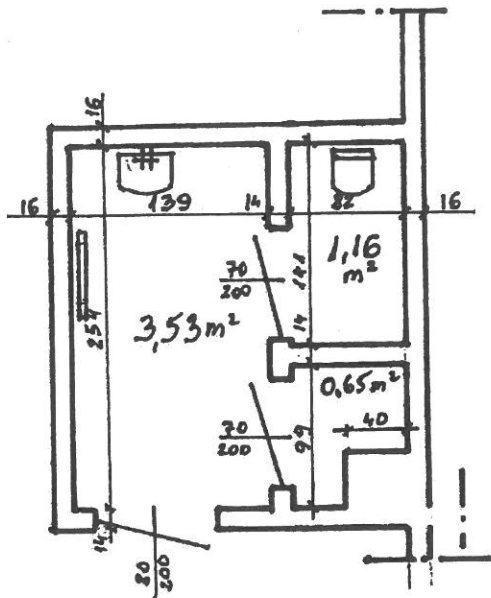

WC męskie (dla nauczycieli)

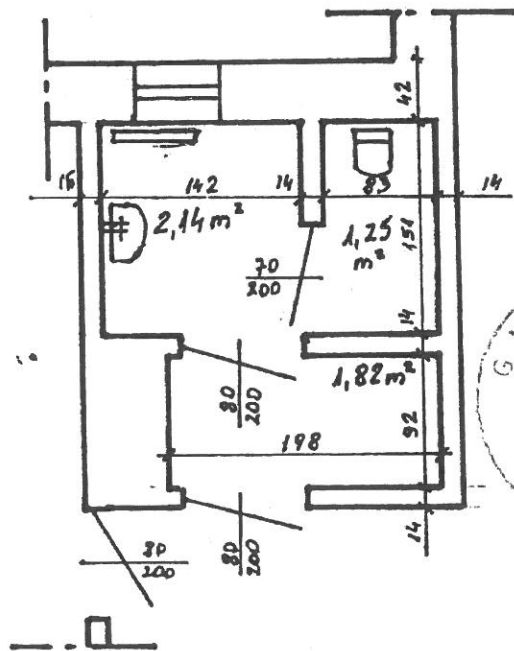

2001/17
BURMISTRZ
Marek Kotula-Nejczyl

Opracował:

mgr inż. Jacek Gielement
upr. bud. 27/193/ZG

STAN PROJEKTONANY

SKALA 1:50

WC damskie

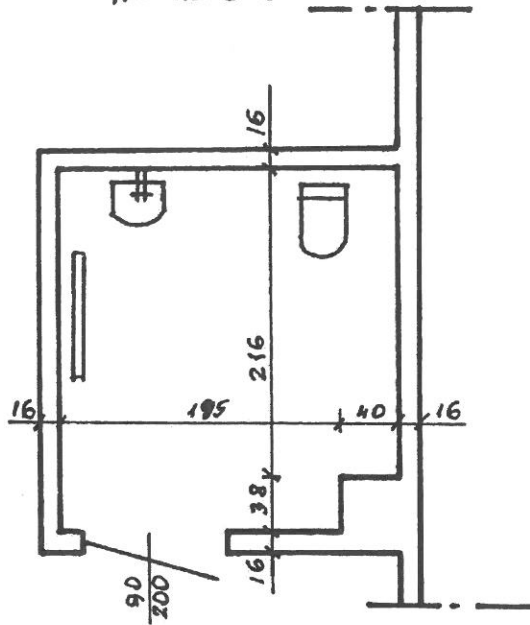

WC męskie

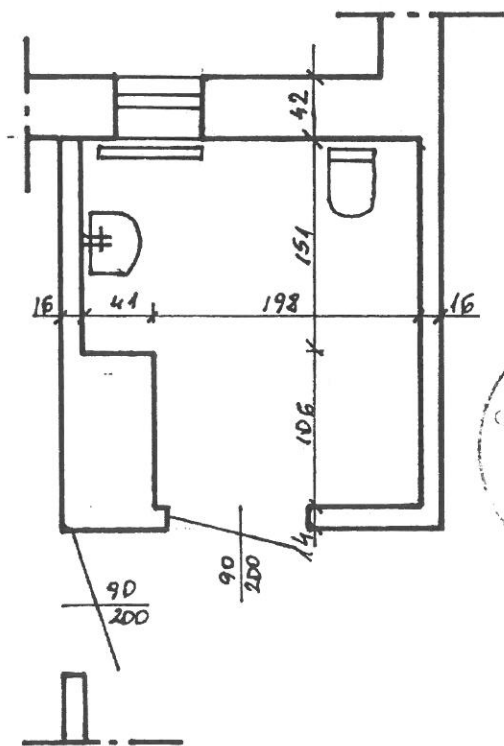

Opracował:

mgr inż. Jan ...
upr. bud. 27/93/ZG

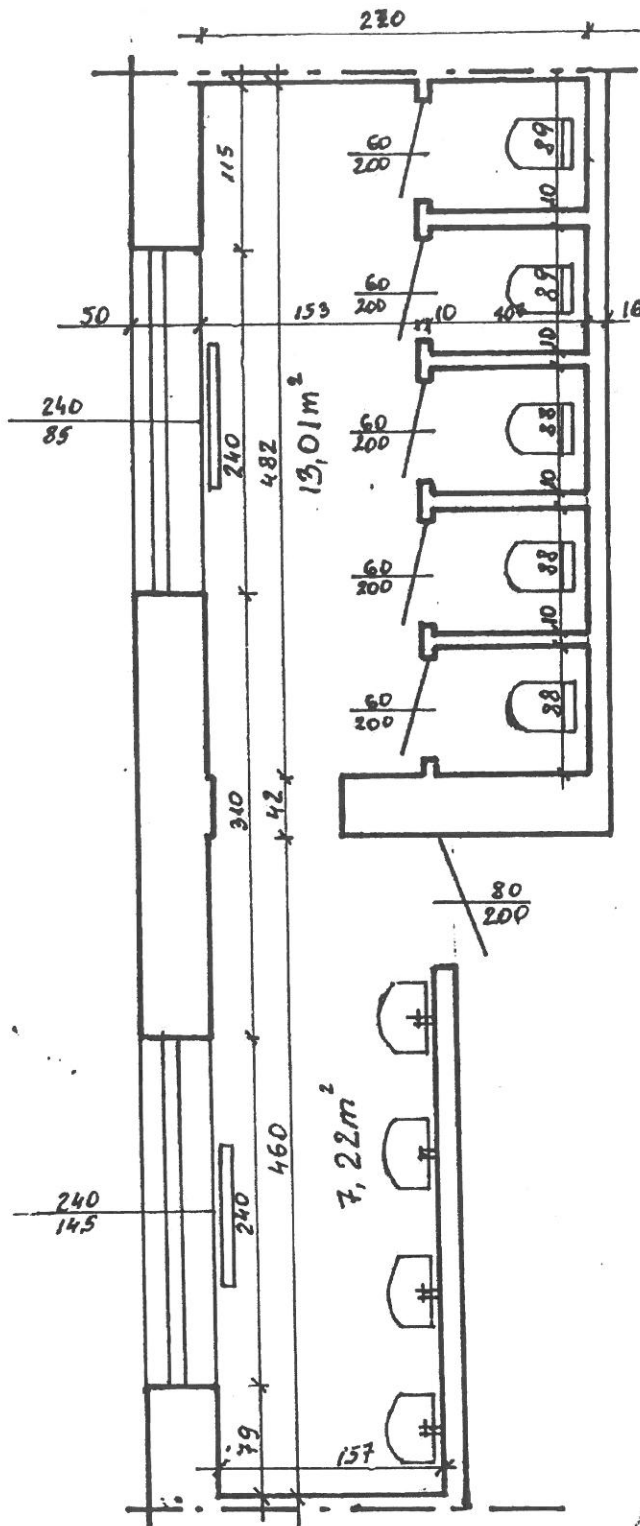

TOALETA DAMSKA - INWENTARY
SKALA 1:50

Uwaga:
toaleta męska stanowi lustrzone odbicie
toalety damskiej, z tym, że zamiast 2 museli
są 2 pisuary.



WZMIASTRZ
Marek Żaludziński

Opracował:

mgr inż. Jan Gielemeni
UPC. bud. 27/93/ZG

TOALETA DAMSKA-STAN PROJEKT.
SKALA 1:50

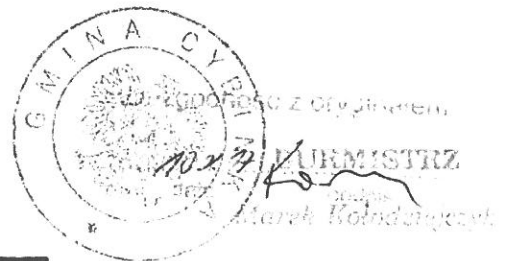
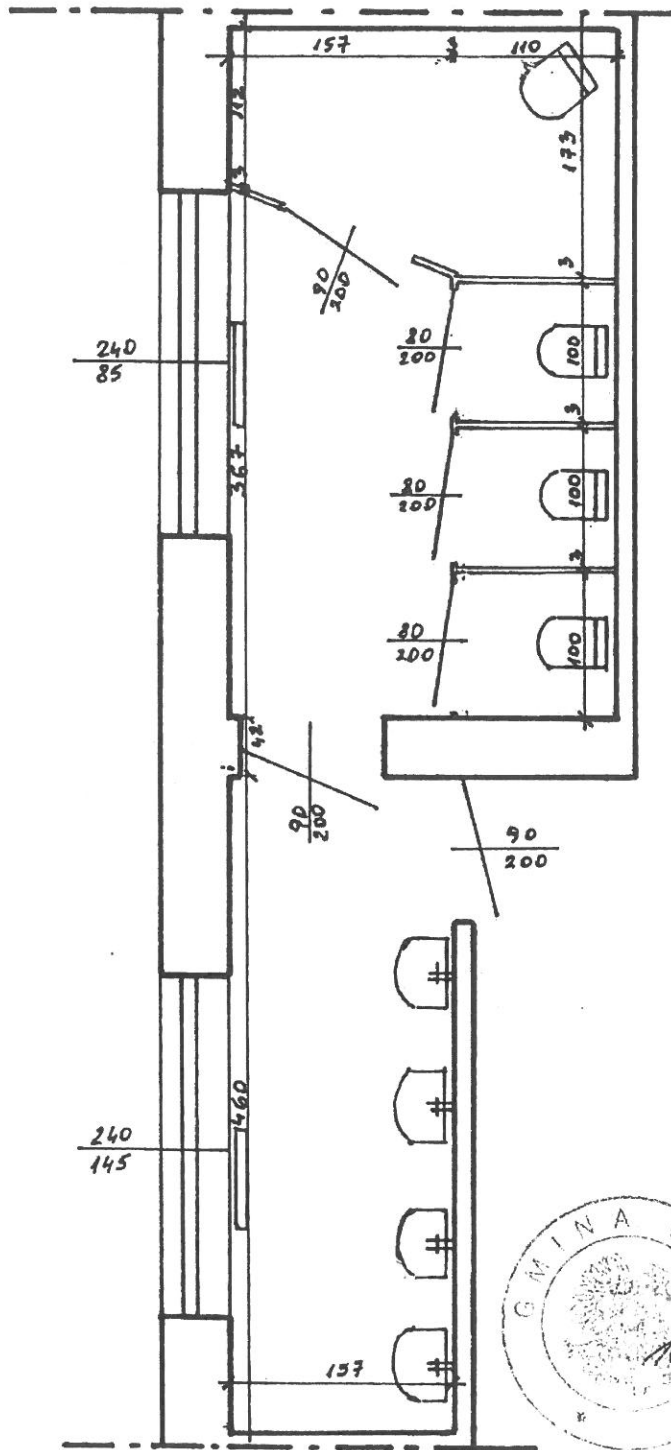

Uwaga:
toaleta męska stanowi lustrzane odbicie
toalety damskiej, z tym że zamiast
2 muszli są 2 pisuary

Opracował:

mgr inż. Jan Gielement
upr. bud. 27193/ZG

UMOWA o roboty budowlane nr .../2017

w dniu 2017 roku w Cybince pomiędzy:

Gminą Cybinką, z siedzibą w Cybince, przy ul. Szkolnej 5, zwaną dalej „ZAMAWIAJĄCYM”, reprezentowaną przez Burmistrza Cybinki – Marka Kołodziejczyka, przy kontrasygnacie Skarbnika Gminy – Agnieszkę Skiba

a

.....
 NIP: Regon:, zwanym dalej „**WYKONAWCĄ**”

- łącznie zwane dalej **Stronami**, została zawarta Umowa o następującej treści:**§ 1****Przedmiot i zakres umowy**

1. Zamawiający zleca, a Wykonawca przyjmuje do wykonania: **„Modernizacja budynku Zespołu Szkół w Cybince pod potrzeby likwidacji barier architektonicznych dla osób niepełnosprawnych”**, zgodnie ze szczegółowym zakresem oraz ceną zawartą w ofercie z dn. 2017 r.
2. Zakres i sposób wykonania przedmiotu umowy określają:
 - 2.1. Niniejsza Umowa,
 - 2.2. Oferta Wykonawcy,
3. W przypadku wystąpienia niejasności lub różnic w zakresie interpretacji poszczególnych zapisów dokumenty tworzące Umowę mają pierwszeństwo zgodnie z kolejnością określoną w ust. 2.
4. Przedmiot umowy wykonany zostanie w całości z materiałów i za pomocą sprzętu należących do Wykonawcy i przez niego dostarczonych.
5. Zanieczyszczenia, materiały rozbiórkowe i odpady powstałe w związku z realizacją niniejszego zamówienia, Wykonawca wywieźć poza teren budowy z uwzględnieniem przepisów ustawy o odpadach z dnia 14 grudnia 2012 r. (Dz. U. z 2016 r., poz. 1987 z późn. zm.)
6. Zamawiający oświadcza, że posiada prawo do dysponowania nieruchomością na cele budowlane.
7. Zamawiający oświadcza, że posiada wszelkie wymagane pozwolenia na wykonanie zadania określonego w ust.1.

§ 2**Terminy**

1. Termin rozpoczęcia wykonania przedmiotu Umowy ustala się na dzień podpisania Umowy przez Strony.
2. Termin zakończenia wykonania przedmiotu umowy: **31 sierpnia 2017 r.**
3. Zamawiający przekaże Wykonawcy teren budowy w terminie 7 dni od podpisania umowy.

§ 3**Zmiany umowy**

1. Strony dopuszczają możliwość dokonywania zmian w umowie wyłącznie z przyczyn niezależnych od Wykonawcy i mających istotny wpływ na wykonanie przedmiotu umowy, w następujących sytuacjach, z zastrzeżeniem ust. 2 i 3:
 - 1.1. wystąpienia warunków atmosferycznych uniemożliwiających prowadzenie prac objętych niniejszą umową,
 - 1.2. zmiany obowiązującej stawki VAT,
 - 1.3. zmiany zakresu przedmiotu umowy, w związku z wystąpieniem prac dodatkowych i/lub zamiennych,
 - 1.4. wystąpienia niemożliwych do przewidzenia sytuacji w chwili zawarcia umowy.

2. Wystąpienie okoliczności, o których mowa w ustępie 1.1, 1.3, 1.4 niniejszego paragrafu - upoważnia Wykonawcę do wystąpienia z wnioskiem o zmianę terminu, o którym mowa w § 2 ust. 2 o ile okoliczności te miały wpływ na termin realizacji umowy.
3. Wystąpienie okoliczności, o których mowa w ustępie 1.2 i 1.3 niniejszego paragrafu - upoważnia Wykonawcę do wystąpienia z wnioskiem o zmianę wysokości wynagrodzenia, o ile okoliczności te miały wpływ jego wysokość.

§ 4 Obowiązki stron

1. Do obowiązków Zamawiającego należy:
 - 1.1. Protokolarne przekazanie terenu budowy w terminie, o którym mowa w § 2 ust. 3.
 - 1.2. Zapewnienie nadzoru nad realizacją robót.
 - 1.3. Dokonanie odbiorów zgodnie z postanowieniami § 5 Umowy.
2. Obowiązkiem Wykonawcy jest podjęcie wszystkich czynności niezbędnych do realizacji umowy, w szczególności:
 - 2.1. Wykonanie czynności wymienionych w ustawie Prawo Budowlane oraz innych aktach prawnych związanych z przedmiotem zamówienia.
 - 2.2. Zabezpieczenie placu budowy.
 - 2.3. Zachowania w czasie wykonywania robót warunków BHP i ppoż.
 - 2.4. Wykonanie i utrzymanie na własny koszt urządzeń i obiektów tymczasowych na terenie budowy oraz ponoszenie kosztów mediów, w tym energii elektrycznej w okresie realizacji robót.
 - 2.5. Niezwłoczne informowanie Zamawiającego o problemach lub okolicznościach, które mogą wpłynąć na jakość lub termin wykonania przedmiotu umowy.
 - 2.6. Niezwłoczne informowanie Zamawiającego o zaistniałych na terenie budowy kontrolach i wypadkach.
 - 2.7. Uprzątnięcie terenu budowy oraz terenu przyległego do niego po skończonych robotach i przywrócenie do stanu pierwotnego.

§ 5 Odbiór

1. Zasady odbioru Robót budowlanych, następuje po zakończeniu wykonania umowy, protokołem końcowym odbioru robót, podpisanym przez obie strony umowy.
2. Odbiory będą się rozpoczynały w terminie 7 dni od terminu zgłoszenia gotowości przez Wykonawcę.
3. Datę odbioru końcowego będzie stanowił dzień zakończenia czynności odbioru i podpisania protokołu odbioru końcowego robót przez strony umowy bez uwag.
4. W przypadku stwierdzenia wad lub usterek, Wykonawca usunie je na własny koszt w terminie wyznaczonym przez Zamawiającego oraz ponownie przystąpi do procedury odbiorowej.
5. Wykonawca i Zamawiający mogą upoważnić pracownika do dokonania odbioru w ich imieniu.
6. W przypadku gdy Wykonawca nie realizuje umowy należyście, Zamawiający po wcześniejszym wezwaniu Wykonawcy do zaniechania naruszeń, może zlecić wykonanie umowy podmiotom trzecim na koszt i niebezpieczeństwo Wykonawcy.

§ 6 Wynagrodzenie

1. Wykonawcy przysługuje od Zamawiającego za prawidłowe wykonanie przedmiotu umowy wynagrodzenie ryczałtowe, w wysokości zł (słownie złotych:) plus należny podatek VAT (na dzień zawarcia umowy 23%), co łącznie stanowi kwotę brutto: zł (słownie złotych:).
2. Wynagrodzenie, o którym mowa w ust. 1 zawiera wszystkie koszty związane z realizacją niniejszej umowy.

3. Wynagrodzenie Wykonawcy, o którym mowa w ust. 1, rozliczane będzie na podstawie faktury VAT po odbiorze końcowym robót bez uwag Zamawiającego.
4. Zamawiający ma obowiązek zapłaty faktury w terminie do **14 dni**, licząc od daty jej otrzymania. Za datę dokonania płatności uważa się datę obciążenia rachunku bankowego Zamawiającego.
5. Należności z tytułu faktur będą płatne przez Zamawiającego w złotych polskich przelewem na konto Wykonawcy wskazane w fakturze.
6. W przypadku ustawowej zmiany stawki podatku VAT cena umowna przedmiotu zamówienia ulegnie zmianie w zakresie zmienionej stawki podatku.

§ 7

Gwarancja i rękojmia

1. Wykonawca udziela Zamawiającemu gwarancji na przedmiot umowy na okres: 36 miesięcy od dnia podpisania protokołu odbioru końcowego robót.
2. W każdym przypadku, gdy wykonywane jest świadczenie gwarancyjne okres gwarancji, jakości w stosunku do danego elementu przedmiotu umowy ulega wydłużeniu odpowiednio do czasu, w jakim jest wykonywane.
3. Wykonawca, w okresie gwarancji zobowiązany jest w terminie wskazanym przez Zamawiającego nie krótszym niż 7 dni usunąć wady i usterki przedmiotu umowy.
4. W przypadku gdy Wykonawca nie realizuje obowiązku usunięcia wad i usterek należycie, Zamawiający po wcześniejszym wezwaniu Wykonawcy do zaniechania naruszeń, może zlecić wykonanie obowiązku związanego z prawem gwarancji/ rękojmi podmiotom trzecim na koszt i niebezpieczeństwo Wykonawcy.

§ 8

Umowy z podwykonawcami

1. Wykonawca zobowiązuje się wykonać własnymi siłami całość przedmiotowych robót.

§ 9

Kary umowne

1. Wykonawca zapłaci Zamawiającemu karę umowną:
 - 1.1 za zwłokę w terminie zakończenia wykonania przedmiotu umowy - w wysokości **1 %** wynagrodzenia ryczałtowego brutto, określonego w § 6 ust. 1, za każdy dzień zwłoki,
 - 1.2 za odstąpienie przez którąkolwiek ze Stron od umowy z przyczyn zależnych od Wykonawcy - w wysokości **10%** wynagrodzenia brutto określonego w § 6 ust. 1,
2. Zamawiający zapłaci Wykonawcy kary umowne:
 - 2.1 za odstąpienie od umowy z przyczyn zależnych i zawinionych od Zamawiającego w wysokości **10%** wynagrodzenia ryczałtowego brutto określonego w § 6 ust. 1 umowy,
3. Stronom przysługuje prawo do odszkodowania na zasadach ogólnych, o ile wartość faktycznie poniesionych szkód przekracza wysokość kar umownych.
4. Zamawiający uprawniony jest potrącić należne kary umowne z wynagrodzenia należnego Wykonawcy.

§ 10

Odstąpienie od umowy

1. Zamawiającemu przysługuje prawo odstąpienia od umowy, gdy:
 - 1.1 Wykonawca przerwał z przyczyn leżących po stronie Wykonawcy realizację przedmiotu umowy i nie wznowił

- jej po wezwaniu Zamawiającego w określonym terminie.
- 1.2 W wyniku wszczętego postępowania egzekucyjnego nastąpi zajęcie majątku Wykonawcy lub jego znacznej części.
 - 1.3 Wykonawca realizuje roboty przewidziane mniejszą umową w sposób niezgodny z Dokumentacją projektową, wskazaniami Zamawiającego lub niniejszą umową i pomimo wezwania do zaniechania naruszeń nie podejmuje działań naprawczych.
2. Wykonawcy przysługuje prawo odstąpienia od umowy, jeżeli:
 - 2.1 zamawiający nie dysponuje niezbędnymi pozwoleniami na wykonanie prac,
 - 2.2 prace zostaną wstrzymane przez organ administracyjny z przyczyn leżących po stronie Zamawiającego,
 - 2.3 odmawia bez wskazania uzasadnionej przyczyny odbioru robót lub podpisania protokołu odbioru,
 3. Odstąpienie od umowy, o którym mowa w ust. 1 i 2 wymaga formy pisemnej wraz z uzasadnieniem.
 4. Odstąpienie od umowy musi nastąpić w terminie **14 dni** od powzięcia wiadomości o okolicznościach będących podstawą odstąpienia.
 5. W wypadku odstąpienia od umowy na etapie realizacji robót, Wykonawcę oraz Zamawiającego obciążają następujące obowiązki szczególne:
 - 5.1 W terminie **10 dni** od daty zgłoszenia, o którym mowa w ust. 3 Wykonawca przy udziale Zamawiającego sporządzi szczegółowy protokół inwentaryzacji robót w toku wraz z zestawieniem wartości wykonanych robót według stanu na dzień odstąpienia; protokół inwentaryzacji robót w toku stanowić będzie podstawę do wystawienia faktury VAT przez Wykonawcę,

§ 11

Postanowienia końcowe

1. W sprawach nieuregulowanych niniejszą Umową zastosowanie znajda przepisy prawa powszechnie obowiązującego, w tym m.in. ustawy Kodeks cywilny, ustawy Prawo zamówień publicznych oraz ustawy Prawo budowlane.
2. Spory wynikłe na tle niniejszej umowy będzie rozstrzygał Sąd właściwy dla siedziby reprezentującego Zamawiającego.
3. Wszelkie zmiany i uzupełnienia treści umowy, wymagają aneksu sporządzonego z zachowaniem formy pisemnej pod rygorem nieważności.
4. Umowę niniejszą sporządzono w 3 jednobrzmiących egzemplarzach: 1 egzemplarz dla Wykonawcy i 2 egzemplarze dla Zamawiającego.

ZAMAWIAJĄCY

WYKONAWCA

.....

.....